



KatzenLandschaft.de
Wir schaffen Freiraum für Ihre Katze



Katzenlandschaften (innen)

Wir fertigen individuelle Landschaften für Ihre Wohnung - natürlich auch gern in Ihrer Wunsch-Farbe. Wir planen Ihre Landschaft vorab mit 3D Software und übernehmen auf Wunsch die gesamte Installation.



Kissen und Sofas

Katzen schlafen zwar bekanntlich überall, doch wo schläft es sich besser als auf handgenähten Kissen und Sofas? Natürlich sind diese waschbar, in Ihrer Lieblingsfarbe und auf Wunsch mit Namen bestickt.



Zubehör

Ihre Katze möchte Ihre Landschaft gar nicht mehr verlassen? Oder Sie testet Ihre Krallen am liebsten im Treppenhaus? Wir haben auch Zubehör wie Kratzbäume, die beliebig platziert werden können.



Laufräder

Sie denken bei Laufrädern an Kleintiere? Wir denken an die Gesundheit Ihrer Katze. Egal ob schlechtes Wetter oder Großstadt, Ihre Katze braucht Bewegung und wir haben das passende Angebot.

Katzenlandschaften (außen)

Garten und Terrassen-Absicherungen oder sogar eine Katzen-Voliere mit wetterfester Ausstattung nach Wunsch - für uns ist Alles machbar, sodass sich Ihre Lieben im Freien wohlfühlen können und sicher sind.



Katzenklappen

Wir bieten ein breites Sortiment an Katzenklappen, auch elektronische ohne Halsband. Diese funktionieren mit dem EU-Chip von Ihrem Tierarzt. Wir beraten Sie gerne und bauen Ihnen ein passendes Modell ein.



Fensterschutz

Haben Sie auch Angst, dass ihre Katze über das Dach entweichen könnte? Wir haben die Lösung: Dachfensterschutz mit speziellem kratzfestem Fliegengitter - natürlich auch für Standard-Fenster und Terrassentüren.



Schutzeinrichtungen (außen)

Auch ein Stubentiger möchte frische Luft. Wir sind spezialisiert auf die Sicherheit und Freiheit Ihrer Katze. Egal ob im Freien oder in Ihrer Wohnung - wir finden die passende Lösung für Sie und ihre Katze.



□ Katzenlandschaften

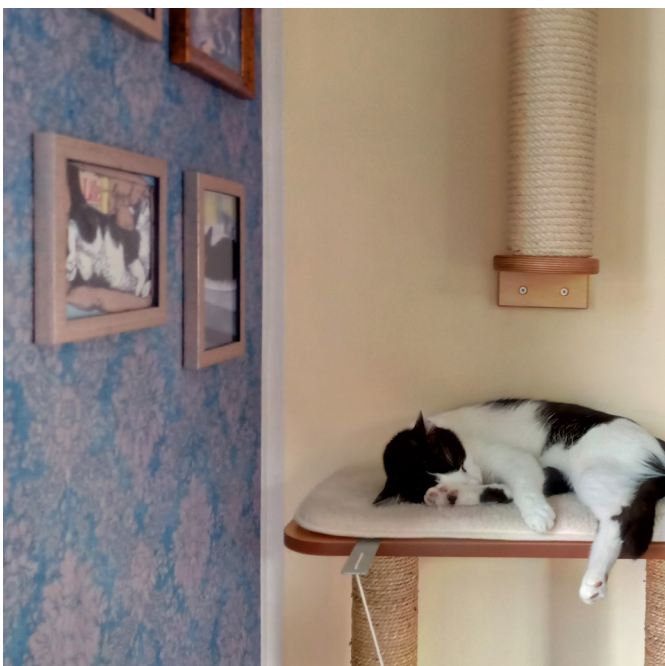

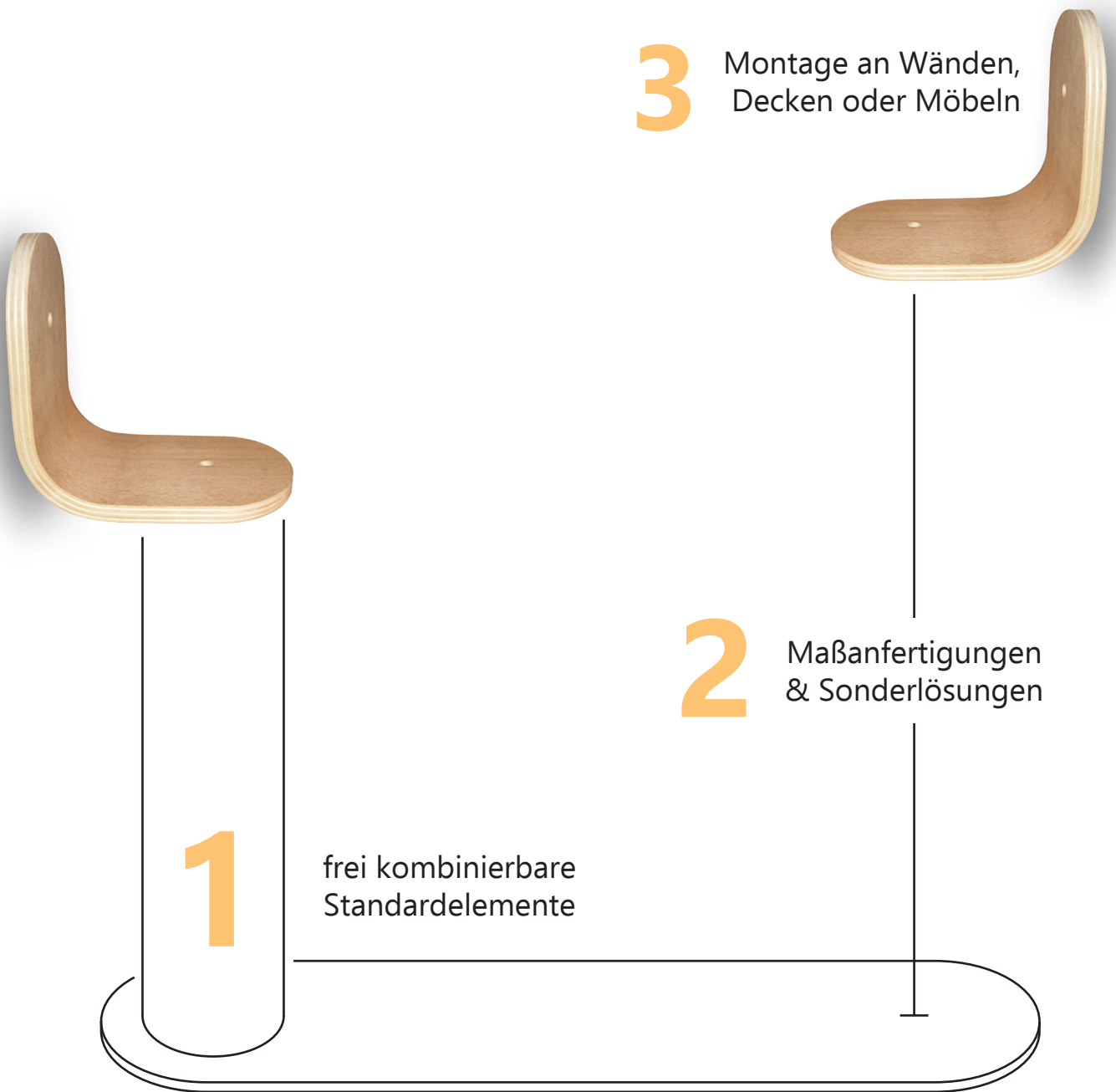

? ...wie komme ich zu meiner eigenen Katzenlandschaft?

Natürlich beginnt Alles mit Ihrer Idee, doch keine Angst, wir stehen Ihnen von Konzept über detaillierte Planung bis zur Installation zur Seite. Wir bieten Erfahrung, ein umfangreiches Sortiment an Standardelementen sowie eine große Farb- und Materialwahl. Darüber hinaus fertigen wir Sonderlösungen und visualisieren Ihre persönliche Katzenlandschaft als 3D Modell. Anschließend fertigen wir Ihre Module und übernehmen auf Wunsch den gesamten Einbau.

□ Katzenlandschaften



Befinden sich in Ihrer Wohnung verwinkelte Ecken, hohe Decken oder einfach ein wenig Platz, um Ihrer Katze einen Spielplatz zu gestalten? Wir bieten für jede Stelle die passende Kombination an Modulen. Egal ob für einen Pausenplatz, einen Übergang bis zur Kratzsäule oder eine Abenteuerbrücke, die Balance erfordert. Mit unseren Produkten können wir Ihrer Katze alles bieten und Langeweile war gestern.

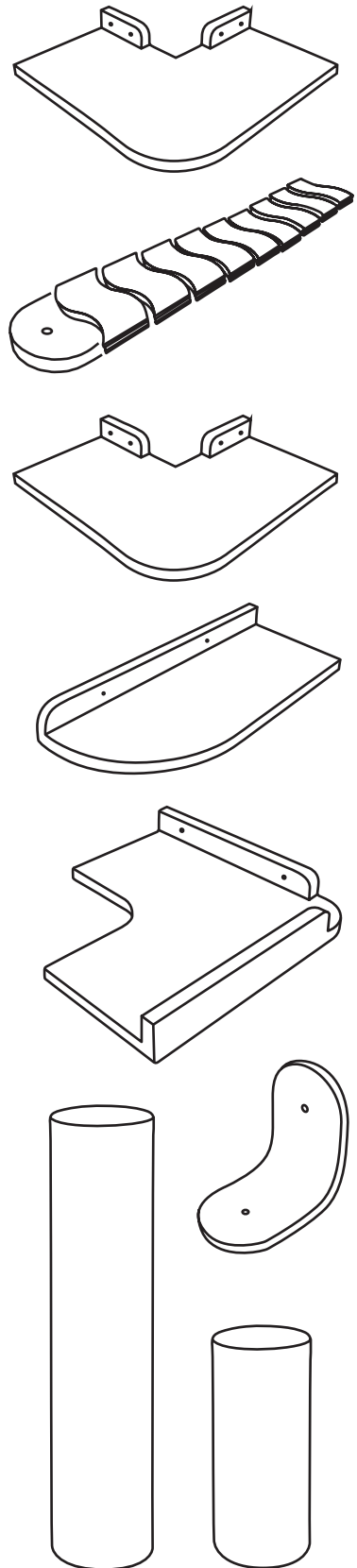

? ...welche Elemente wurden hier verbaut?

□ Katzenlandschaften

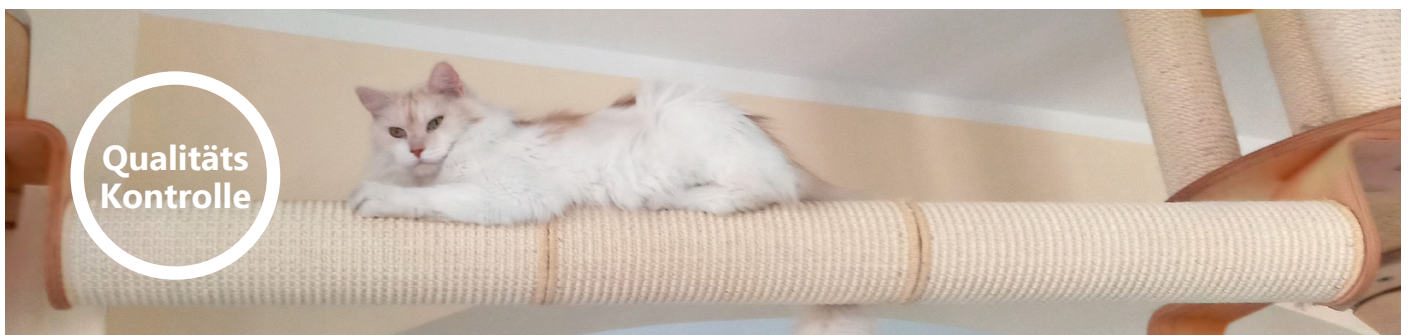
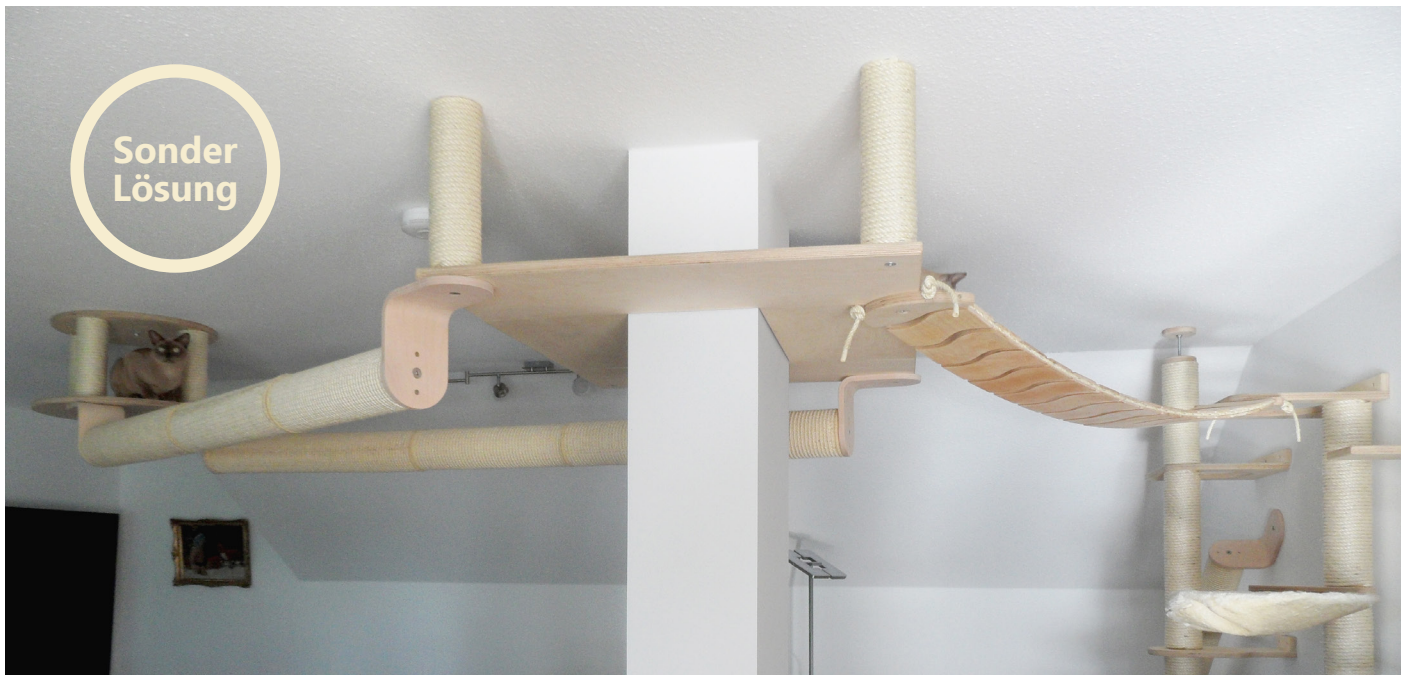

? ...was kann meine Katzenlandschaft?



Wir verwenden nur hochwertige und größtenteils nachwachsende Materialien. Unsere Module sind robust, einfach zu reinigen, austausch- und recycelbar. Unsere Katzenlandschaften sind erweiterbar und können bei Bedarf sogar neu arrangiert werden.

□ Katzenlandschaften

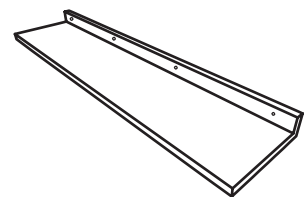
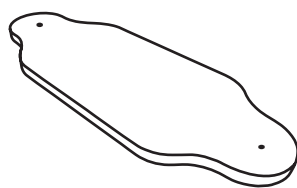
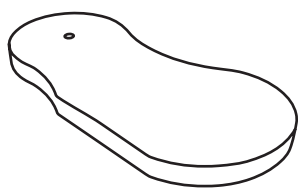
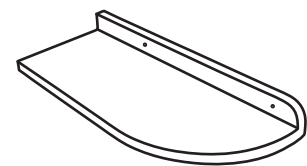
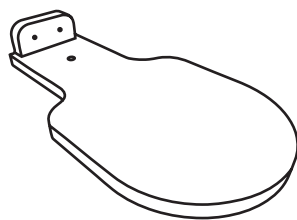
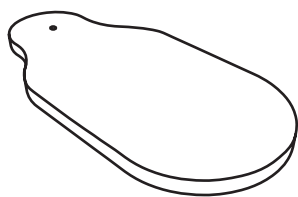
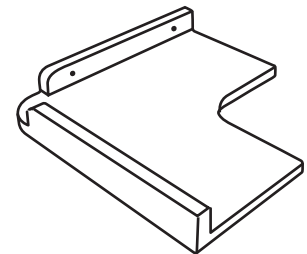
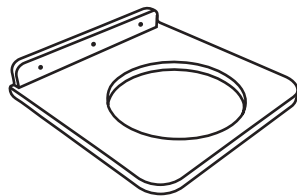
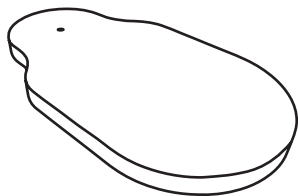
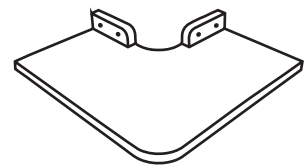
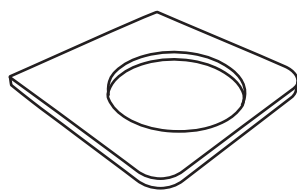
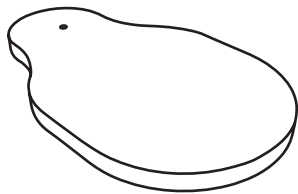
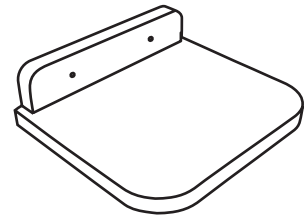
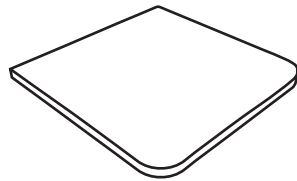
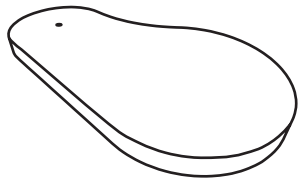
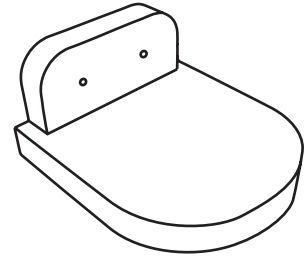
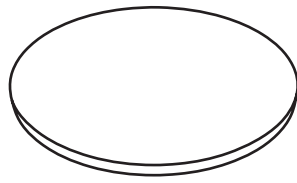
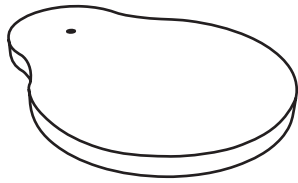

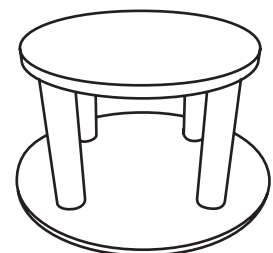
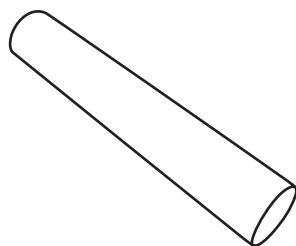
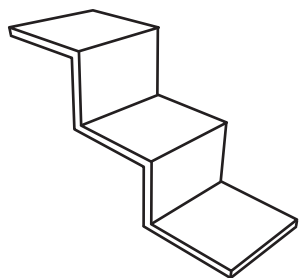
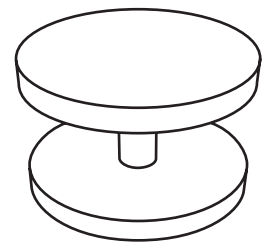
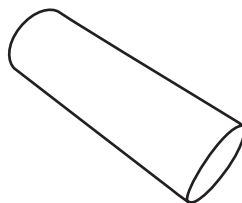
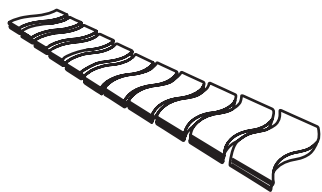
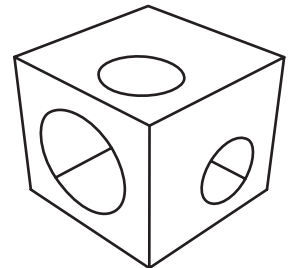
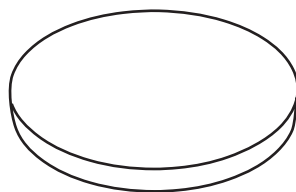
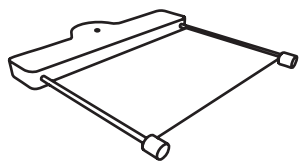
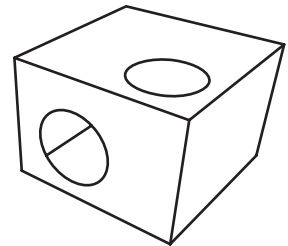
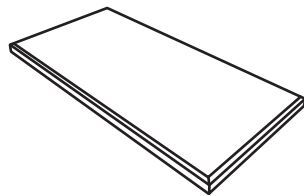
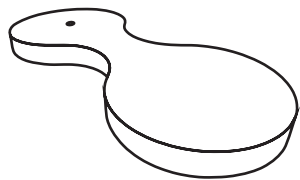
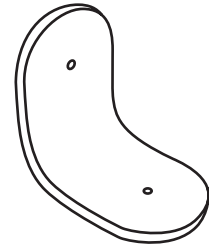
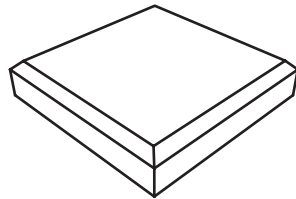
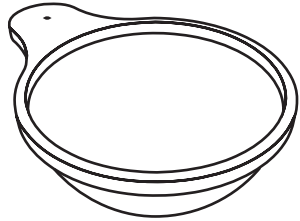
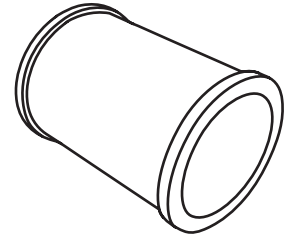
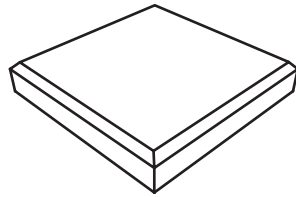
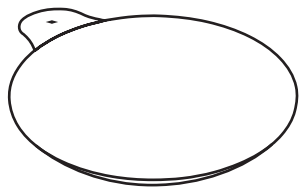

unsere Essenz

□ Katzenlandschaften



? ...braucht man
viel Platz für eine
Katzenlandschaft?



Die Decke hängt niedrig, die Wände tragen nichts und Sie ziehen gerne um? Kein Problem - Wir planen Ihnen einfach eine freistehende Katzenlandschaft. Diese ist natürlich flexibel in Komponenten, Material und Zusammenstellung.

□ Katzenlandschaften

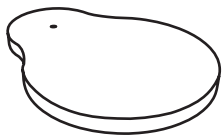

1004 - Stufe Rund
240 x 130 x 21mm

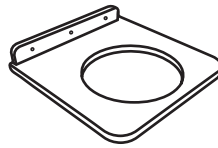

1025 - Plattform ge-
rade mit Wandhalter
(Loch) 410 x 410mm

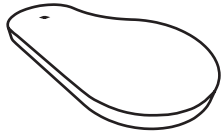

1009 - Stufe klein
350 x 200 x 21mm

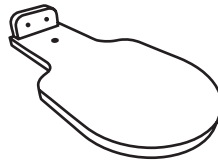

1011 - Stufe mit
Wandhalterung
450 x 250mm

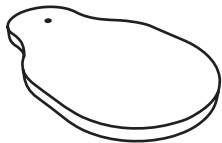

1006 - Stufe L
395 x 240 x 21mm



1008 - Stufe XXL
595 x 240 x 21mm

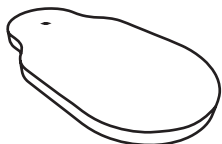

1010 - Stufe gerade
355 x 200 x 21mm

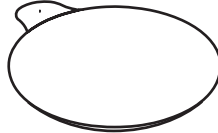

AC 90047 - Liege-
fläche Däne (Edelstahl)
450mm Ø

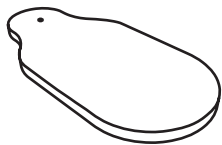

1007 - Stufe XL
495 x 240 x 21mm

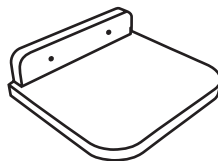

1047 - Konsole mit
Wandhalterung
250 x 220mm

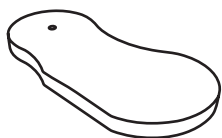

1005 - Stufe Kralle
320 x 130 x 21mm

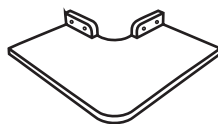

10291 - Plattform L
Außen 410 x 410mm

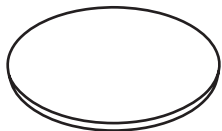

1014 - Liegefläche
300 Ø x 21mm

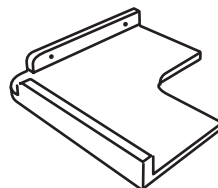

1029 - Plattform L
innen 410 x 410mm

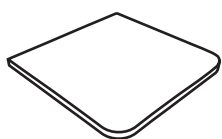

1023 - Plattform ge-
rade 410 x 410 x 21mm

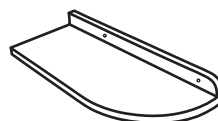

10301 - Laufsteg
abgerundet 500mm

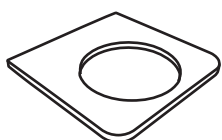

1024 - Plattform ge-
rade (Loch) 410 x 410 x
21mm

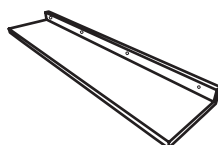

1030 - Laufsteg
1000mm

1017 - Rolle
420 x 300mm Ø

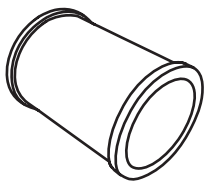

AC 90018 - Halterung
Däne 13mm Ø

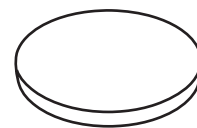

1015 - Runde Liege-
fläche 400 Ø x 21mm
auch für Salatschüssel

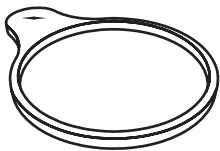

AC 40410 - Winkel
Däne - Halter und Ver-
bindungselement

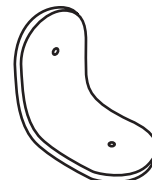

A-008 - Salatschüssel
400mm Ø Halbkugel
aus Acrylglas



1012 - Wandhalte-
rung für Liegen und
Stämme 170 x 140mm

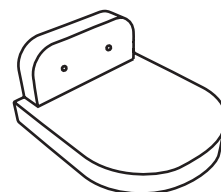

1020 - Hängematte
500 x 500 x 31mm

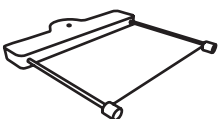

1013 - Halterung für
Liegen und Stämme
315 x 130 x 21mm



1033 - Seilbrücke S-
Form 1000 x 220mm

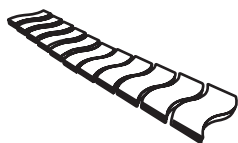

1060 - Stamm Sisal
13mm Ø Länge beliebig

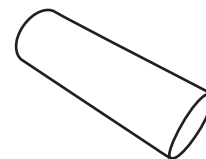

1049 - Konsole mit
3 Stufen 660 x 220 x
220mm

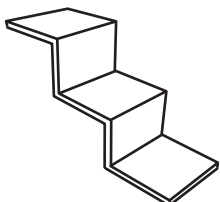

10282 - Katzenbox
500 x 500 x 400mm

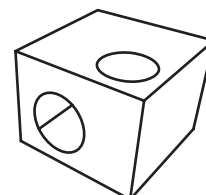

1001 - Bodenplatte
200 x 200 x 40 mm

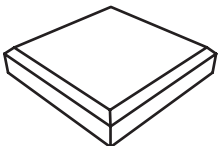

10280 - Katzenbox
300 x 300 x 300mm

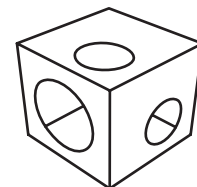

1002 - Bodenplatte
250 x 250 x 40 mm

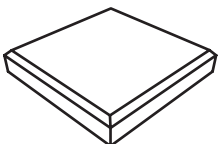

1045 - Deckenspan-
ner für Stamm 13mm Ø

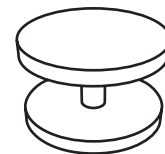

1003 - Bodenplatte
1200 x 600 x 40mm

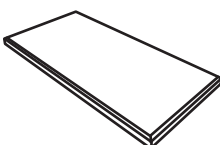

1044 - Deckeninsel
600 x 300 x 300mm

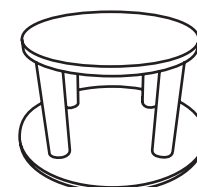

□ Zubehör

Flat-board / Round-board

small - 12cm x 59cm

medium - 17cm x 59cm

large - 17cm x 119cm

auch mit Sisal in naturfarbe

zur Montage an der Wand

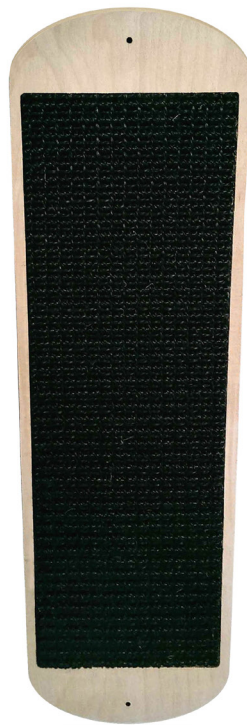

Luxor / Cat-post

85cm Gesamthöhe

50cm Durchmesser

auch in schwarz erhältlich

zur Deckenmontage
umgedreht nutzbar





Liegedecken
50x70x5cm / nach Wunsch



Sofa Cleopatra
45x30cm



Kuschelkissen rund
50cm Ø



Kuschelkissen Brombach
(Schiffsform) 50x60cm



Kuschelkissen (Sommer-/Winterseite)
60x40cm / 80x40cm / nach Wunsch

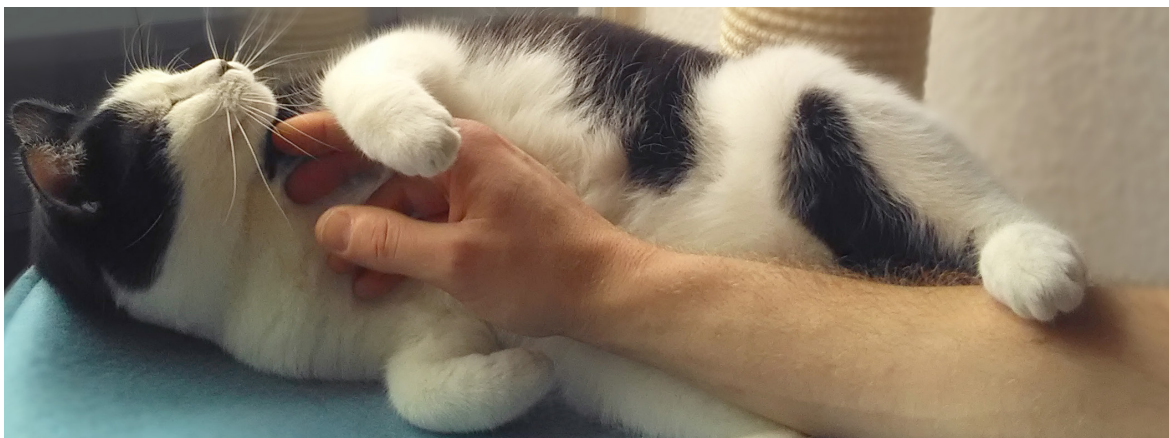

□ Katzenklappen





Sie möchten Ihrer Katze den selbstständigen Ein- und Ausgang ermöglichen? Dann haben wir die passende Lösung. Wir installieren in Türen oder Wände, sogar in Glas, Innen- oder Außenbereich, mechanische oder elektronische Klappen - wir haben eine große Auswahl und beraten Sie gerne zu Installationsmöglichkeiten.

Sie haben ein Niedrigenergiehaus? Dann benötigen Sie auch eine besonders isolierte Katzenklappe.



Sie möchten eine elektronische Klappe ohne Halsband? Wir haben eine die mit dem Chip von Ihrem Tierarzt funktioniert.

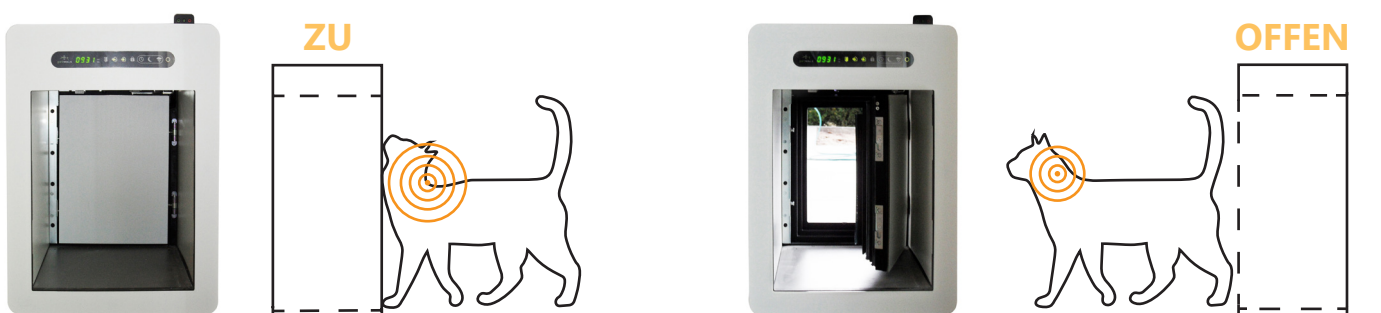

KatzenLandschaft.de
Wir schaffen Freiraum für Ihre Katze



Ralf Schmidtke
Hauptstraße 13, 91174 Spalt



09175-794994
0171-6191080



info@katzenlandschaft.de
www.katzenlandschaft.de